

Сетевые соединения системы пожарной сигнализации FX NET

Пример 1

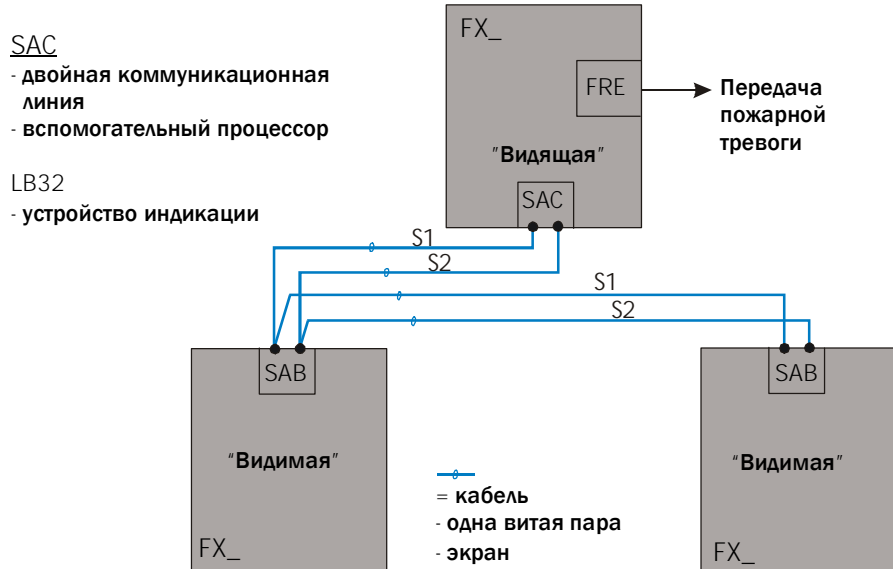

System 1 (S1) и System 2 (S2) = линия связи

Пример 2

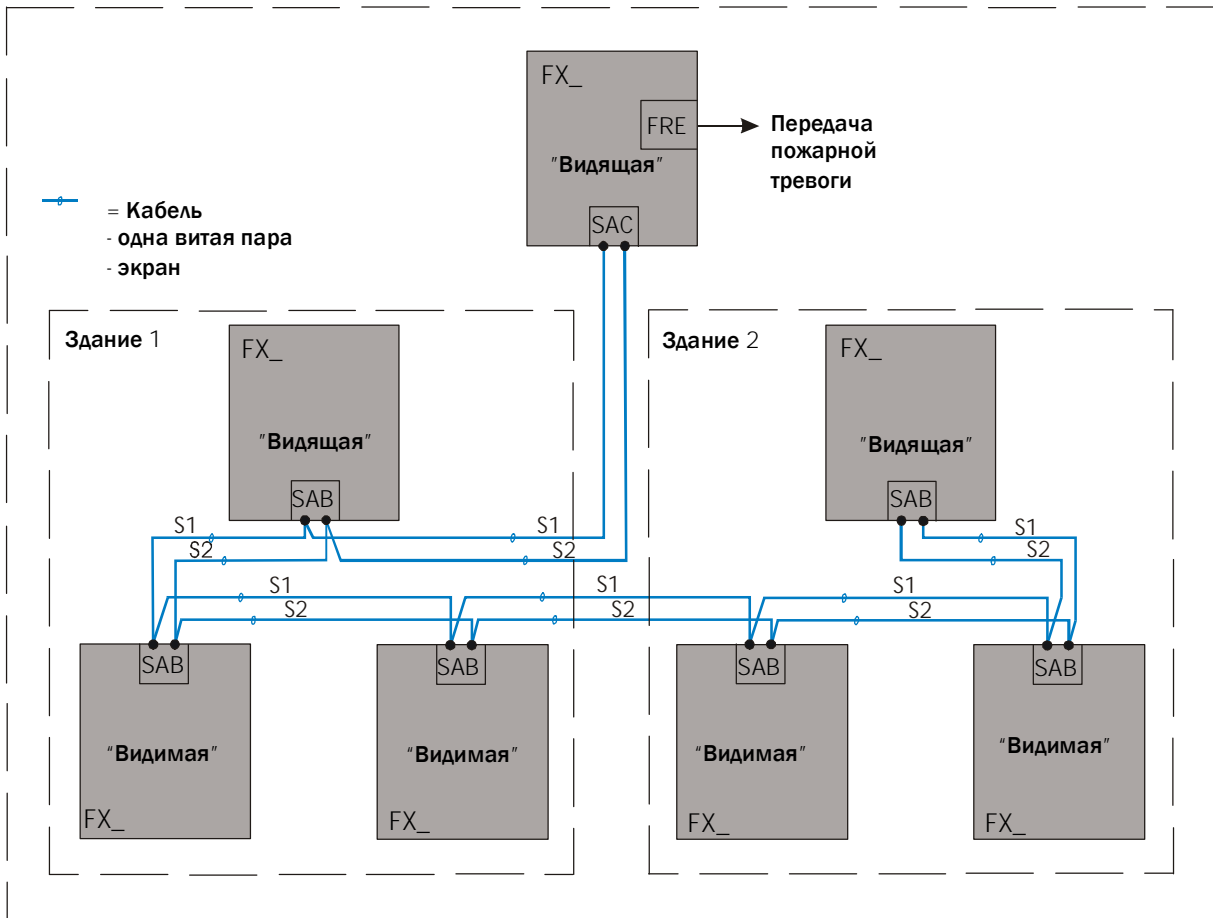

System 1 (S1) and System 2 (S2) = линия связи

Пример 3

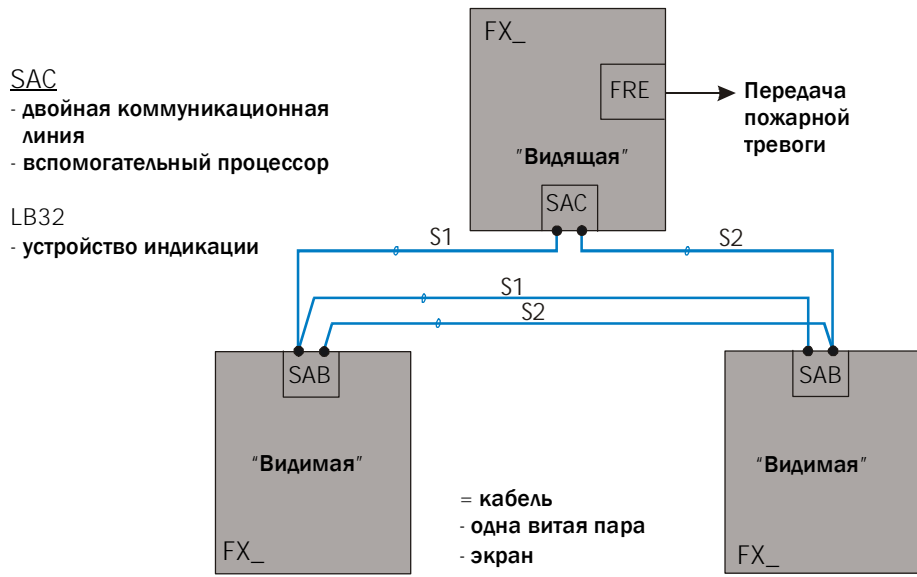

System 1 (S1) и System 2 (S2) = линия связи

Пример 4: Сегменты FX NET

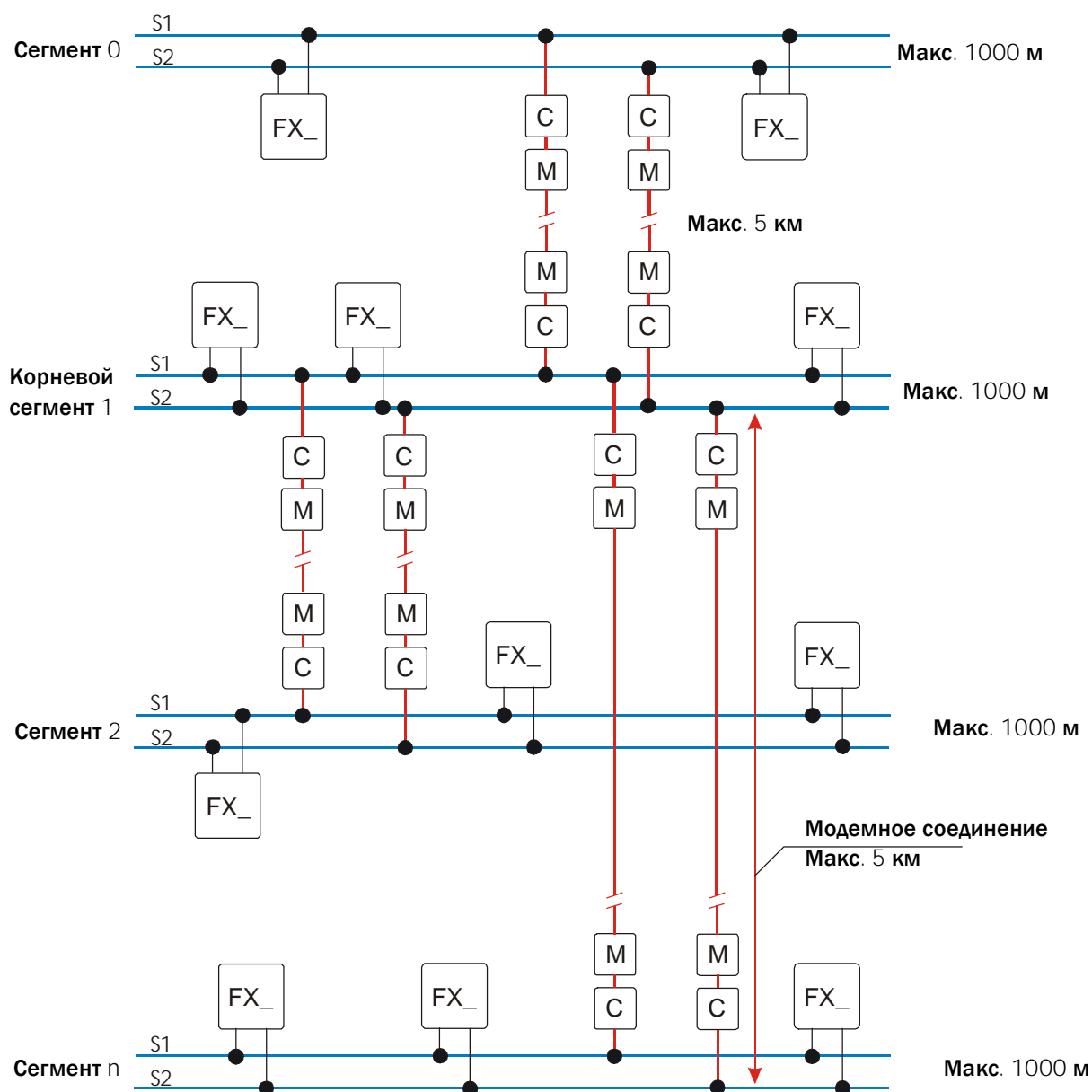

C = CODINET (Модемный Адаптер)

M = Модем

Модемное соединение = 2 x Модема + 2 x CODINET

Примечание!

Максимальное число модемных соединений между двумя панелями FX_ - 2.

Примечание!

Модемные соединения должны быть сдвоенными.

Пример 5: Крупное предприятие

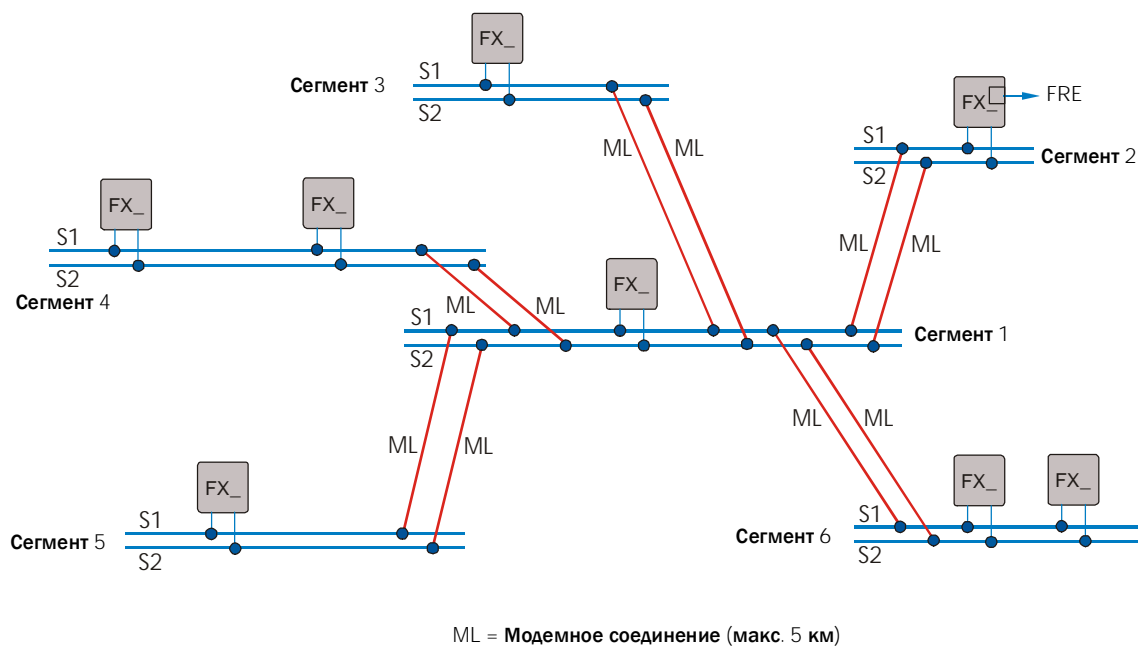

Пример 6: Неправильные подключения

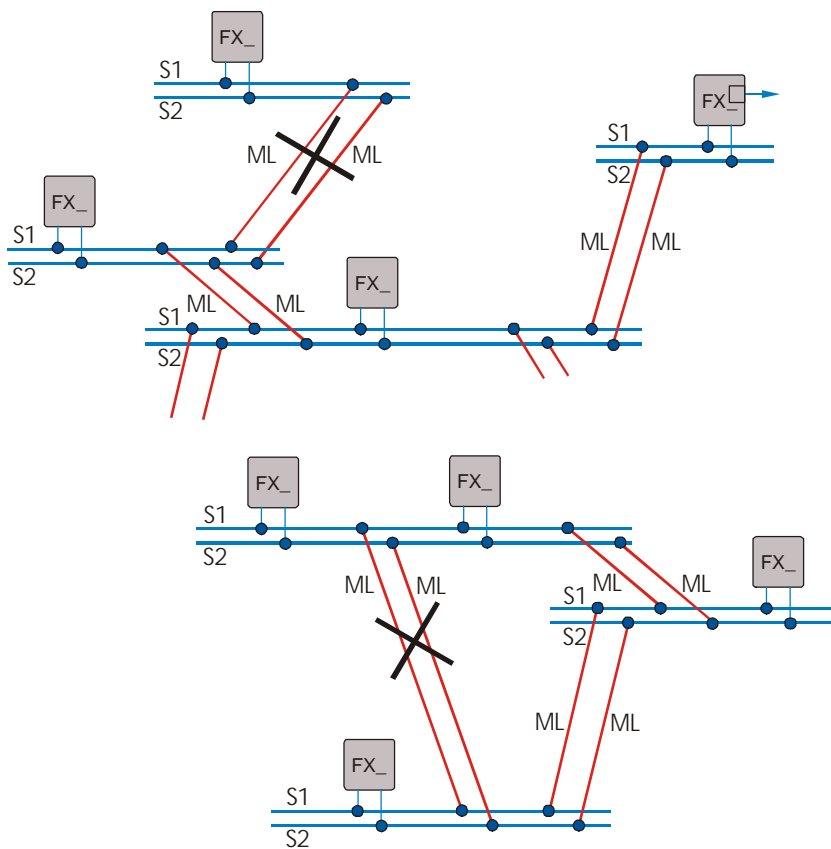

Длина сегмента кабеля

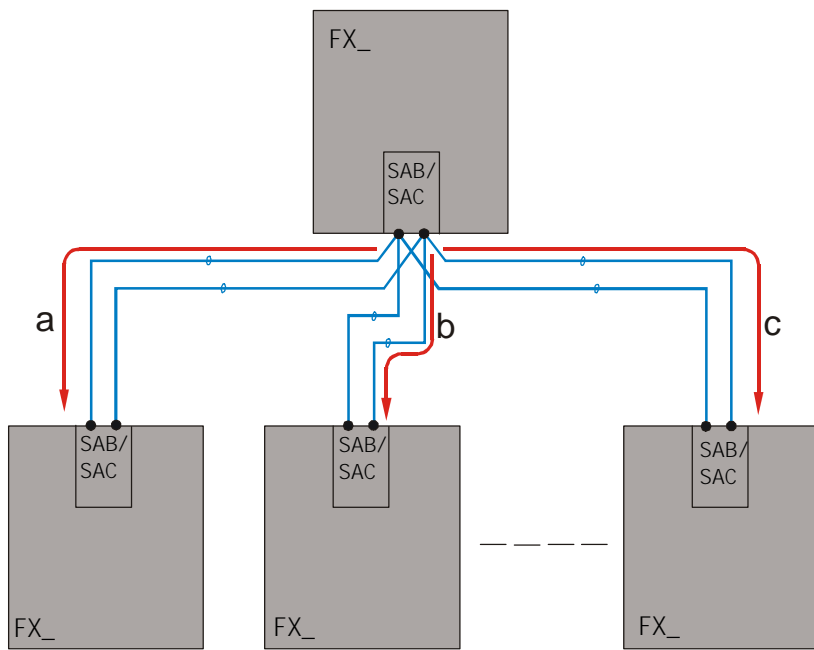
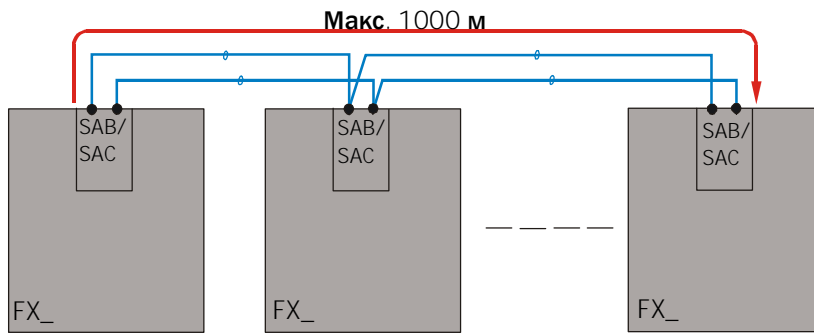

$$a + b + c = \text{макс. } 1000 \text{ м}$$